



МИАСС МЕБЕЛЬ

Набор (комплект) мебели для комнат
«Флорана»
Мебель для гостиной



Комод четырехдверный

*Инструкция по сборке
уходу и эксплуатации*

*Интарсия
с партии №24*

*Бежевая
с партии №16*

Партия №

Цвет:

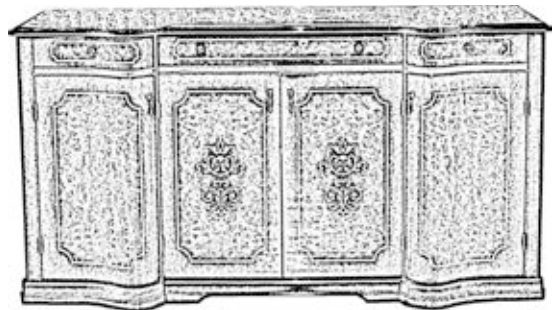

*Предприятие-изготовитель:
ЗАО «Миассмебель», Россия, 456303,
Челябинская обл., г. Миасс, ул. 60 лет Октября, 13*

Габаритные размеры изделия (ШхГхВ) 1920х550х940

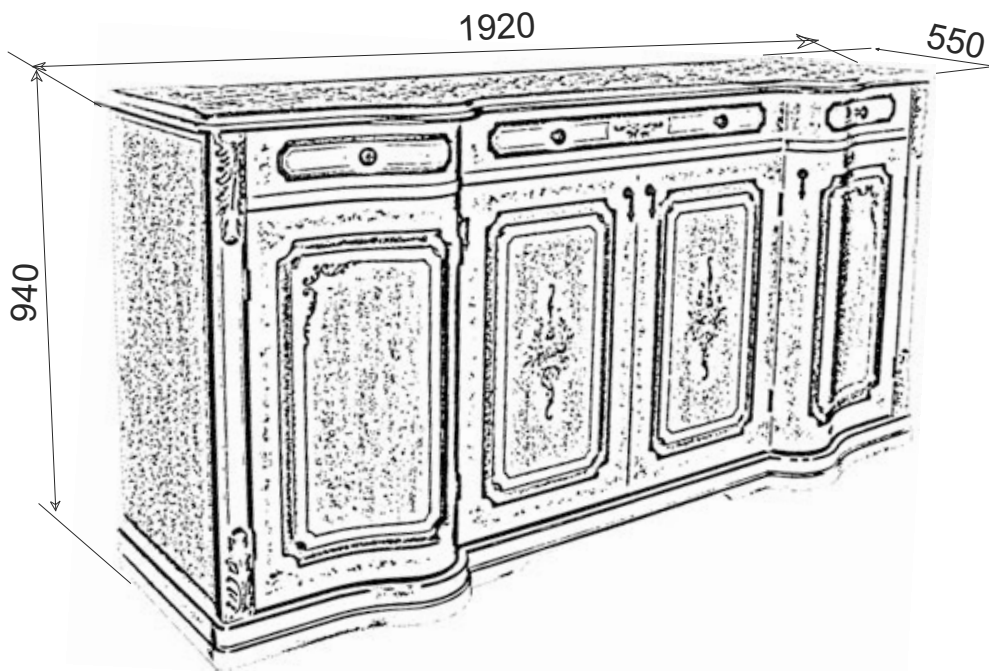

Дополнительные сведения:

Продукция изготовлена в соответствии с ГОСТ 16371-2014, ГОСТ 19917-2014.
Декларация о соответствии № RU Д-RU.АЯ14.В.01570/19.
Срок действия с 26.02.2019 по 27.02.2024. Орган по сертификации рег.
№ РОСС RU.0001.10АЯ14. ПРОДУКЦИИ И УСЛУГ АВТОНОМНОЙ НЕКОММЕРЧЕСКОЙ
ОРГАНИЗАЦИИ "ЧЕЛЯБИНСКИЙ ЦЕНТР СЕРТИФИКАЦИИ" г. Челябинск.

Применяемые материалы:

Щитовые и брусковые детали изготовлены из сертифицированных плитных материалов, разрешенных к производству на основании гигиенического сертификата и облицованных различными декоративными облицовочными материалами. Детали отделаны полиэфирными или акриловыми лаками. Задняя стенка и дно ящика изготавливаются из панелей отделочных на основе плит ХДФ.

Общие рекомендации по сборке

Будьте аккуратны при сборке изделия!!!

Для удобства, рекомендуем производить сборку изделия вдвоем. Для сборки необходимо иметь молоток и отвертки с крестообразным и с прямым шлицем.

Перед началом сборки рекомендуем Вам проверить наличие деталей, фурнитуры и метизов по маркировочной этикетке и комплектовочной ведомости (см. Спецификацию деталей по пакетам и Спецификацию фурнитуры и метизов).

Во избежание повреждения деталей, сборку необходимо производить аккуратно, напрокладочном материале (энергофлексе).





























Пользоваться молотком необходимо через мягкую прокладку или деревянный брусок.

В процессе сборки изделия будьте осторожны и внимательны, соблюдайте меры предосторожности при использовании молотка и других инструментов. *Установку саморезов, шурупов, винтов, (метизов)*, необходимо производить при помощи отвертки, закручивая по часовой стрелке.

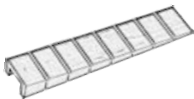
Спецификация деталей по пакетам

№ пакета	№ детали		Наименование	Размеры, мм	Кол-во
	отделка				
	интарсия	бежевая			
14.1	01		Крышка	1920x550	1
	02		Цоколь в сборе	1904x544	1
14.2	03		Стенка вертикальная боковая левая	836x469	1
	04		Стенка вертикальная боковая правая	836x469	1
	05		Стенка вертикальная средняя левая	836x446	1
	06		Стенка вертикальная средняя правая	836x446	1
14.3	07		Планка	872x76	1
	08		Полка	871x400	1
	100.01 Л/П		Боковая стенка ящика левая/правая	353x100	1/1
	28.04		Задняя стенка ящика	812x100	1
	28.05		Дно ящика	823x345	1
	19		Планка	280x75	2
	20		Планка	457x76	2
14.4	21/22		Планка левая/правая	457x156	1/1
	10		Стенка задняя	847x468	2
14.4	12	31	Дверь гнуклееная левая	695x431	1
	13	32	Дверь гнуклееная правая	695x431	1
14.5	11		Стенка задняя	847x882	1
	14/15	33/34	Дверь центральная левая/правая	695x433	1/1
	28.01	37.01	Передняя стенка ящика	869x130	1
14.6	26	35	Ящик боковой левый в сборе	432x426	1
	27	36	Ящик боковой правый в сборе	432x426	1
	09		Полка	456x417	2
			Фурнитура		1
			Всего мест		7 мест

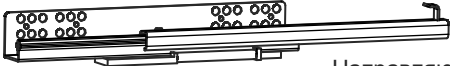
Спецификация фурнитуры и метизов

 <p>Винт соединительный - 26 шт.</p>	<p>Эксцентрик (на 19мм) - 24 шт.</p> 	 <p>Эксцентрик (на 16мм) - 2шт.</p>	 <p>Заглушка - 30шт.</p>	 <p>Шкант- 6х30 30шт.</p>
 <p>Ручка-капля - 4 шт.</p> <p>Шайба металлическая -10 шт.</p> 	<p>Винт М4х22 - 4 шт.</p> <p>ИЛИ</p> <p>Винт М4х30 - 4 шт.</p> 	<p>Винт М4х25 - 8 шт.</p> 	<p>Ручка-кнопка - 4 шт.</p> 	
 <p>Евровинт - 8 шт.</p>  <p>Заглушка - 12 шт.</p>	 <p>Держатель - 2 шт.</p>  <p>Винт 6,3х11 - 2 шт.</p>	<p>Саморез 3х13 "золото" - 16шт.</p>   <p>Цепочка декоративная L=200 мм - 4 шт..</p>		
 <p>Полкодержатель 12 шт.</p>  <p>Магнитная защелка - 4 шт.</p>  <p>Шуруп 3х13 8 шт.</p>	 <p>Винт с плоской головкой и шестигранным гнездом - 8шт.</p>  <p>Ключ - 1 шт.</p>	<p>Саморез 3х13 "золото" - 16 шт.</p>   <p>Пластмассовая подкладка - 3 шт.</p>	 <p>Соединитель задней стенки с шурупом - 20 шт.</p>  <p>Фетровая подставка 8 шт.</p>	
<p>Предохранитель от демонтажа левый 3 шт.</p> 	<p>Направляющие L=350 мм 3 комплекта</p>   <p>Винт 6,3х10,5 12 шт.</p>	<p>Предохранитель от демонтажа правый 3 шт.</p> 		

Порядок установки крепежной фурнитуры.

Соединение деталей с помощью евровинтов.

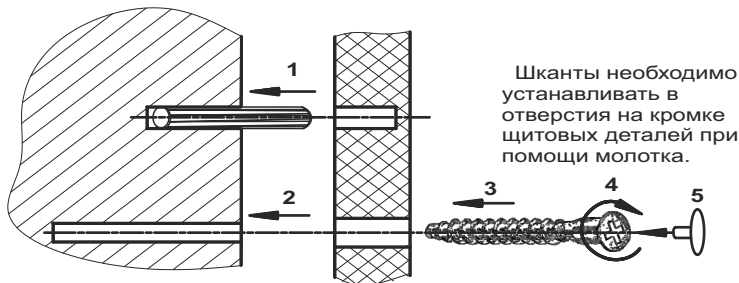

Монтаж деталей с помощью эксцентриковой стяжки.

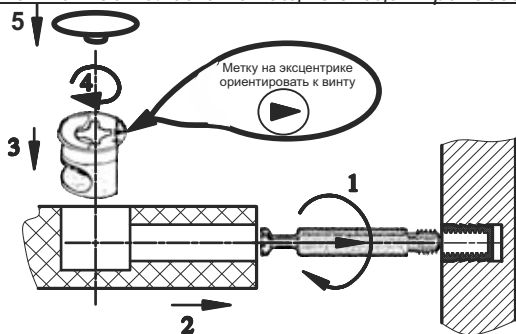

Установка держателя щита.

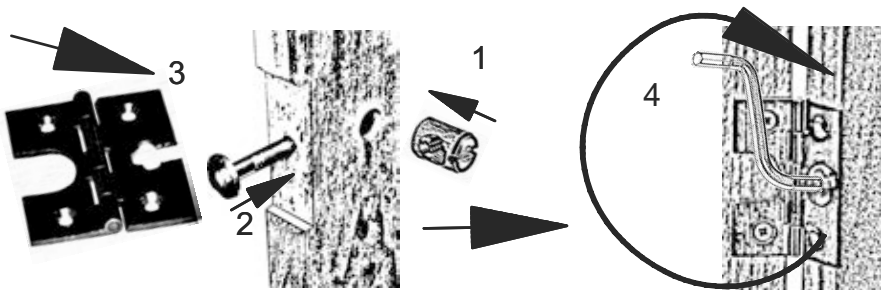
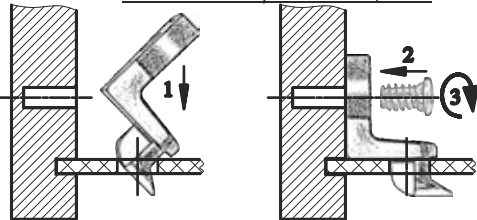

ВНИМАНИЕ!!! Перед началом установки шариковых направляющих необходимо на направляющие установить предохранители от демонтажа. Приставить предохранитель пазом к направляющей (как показано на рисунке) и и надавить до щелчка.

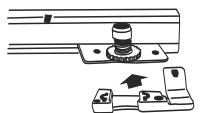

Левая направляющая

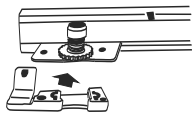

Правая направляющая



Установить винты соединительные на цоколь 02 и зафиксировать при помощи отвертки.

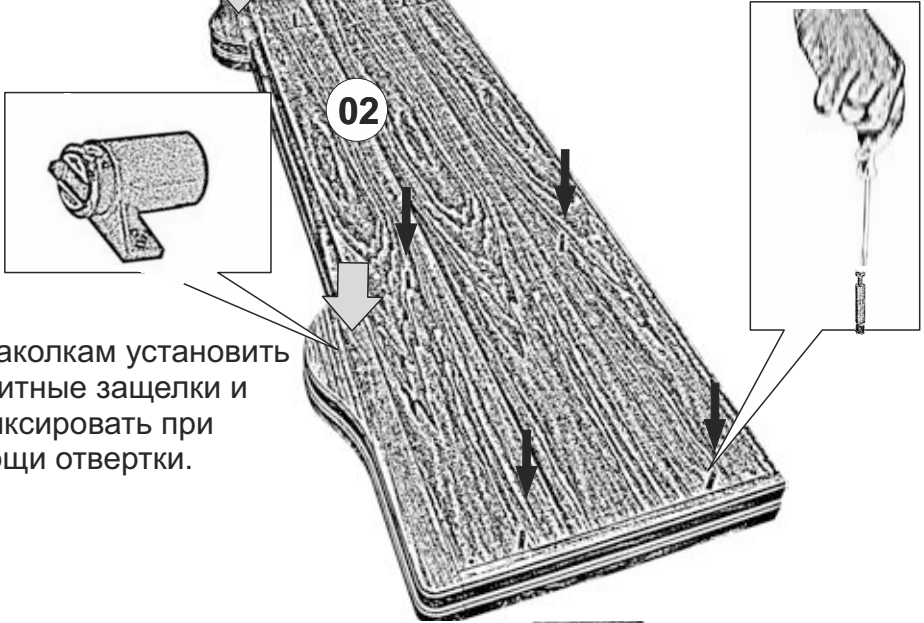

По наколкам установить магнитные защелки и зафиксировать при помощи отвертки.

Установить направляющую на накладку левой средней вертикальной стенки 05, как показано на рисунке. Совместить 2 и 11 отверстия ряда отверстий на механизме с отверстиями на накладке стенки вертикальной. Вставить винты в отверстия и завернуть их при помощи отвертки.

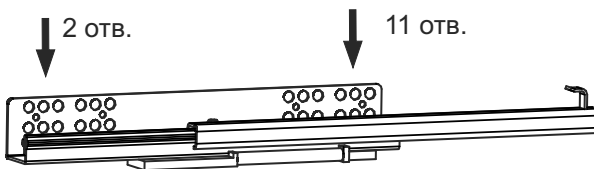
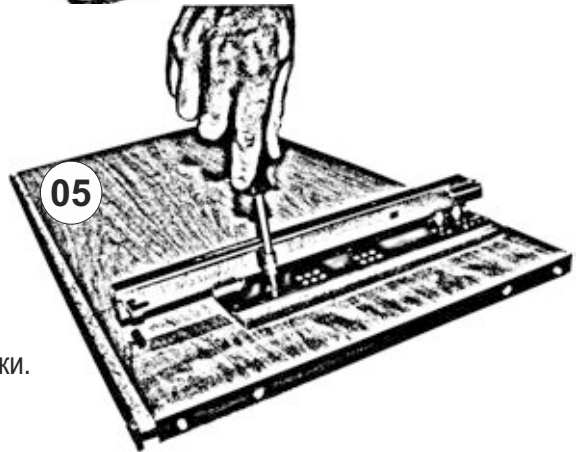

Установить на вертикальную стенку 05 4 эксцентрика, 4 шканта и 2 винта соединительных, как показано на рисунке.

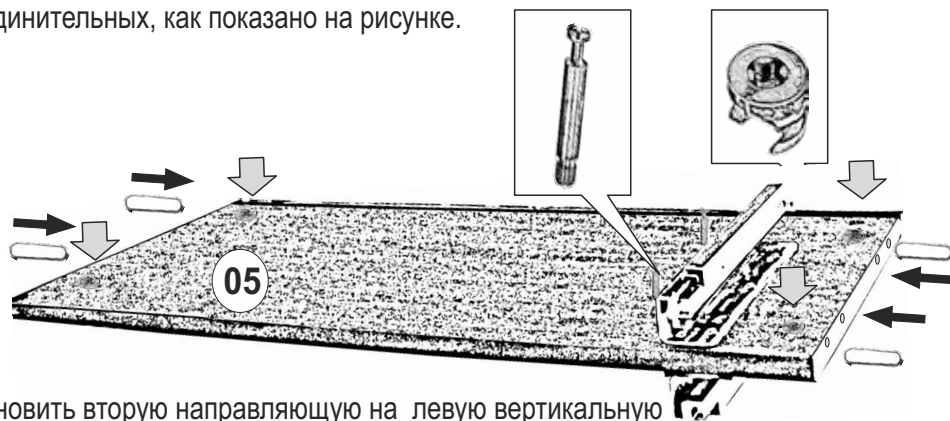

Установить вторую направляющую на левую вертикальную стенку 05, как показано на рисунке. Совместить 2 и 11 отверстия ряда отверстий на механизме с отверстиями на накладке стенки вертикальной. Вставить винты в отверстия и завернуть их при помощи отвертки.

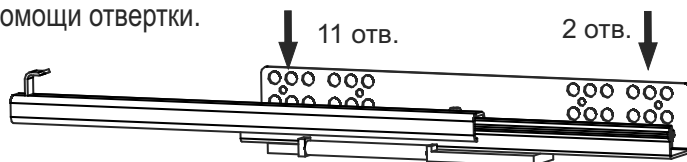

Оборудование направляющими правой средней стенки вертикальной 06 аналогично.

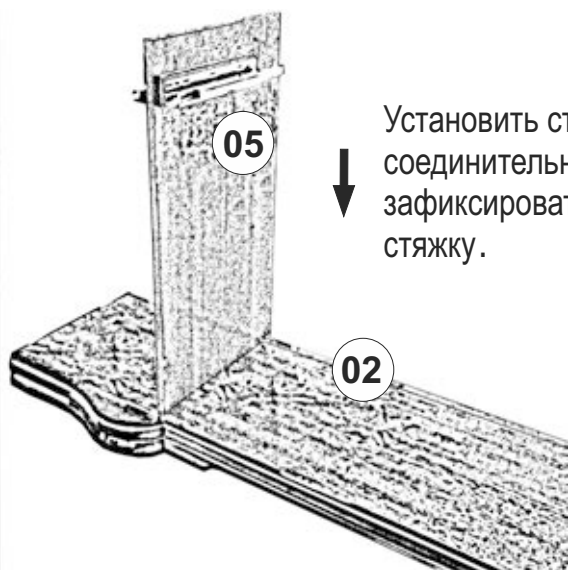

Установить стенку вертикальную 05 на соединительные винты цоколя 02 и зафиксировать на эксцентриковую стяжку.

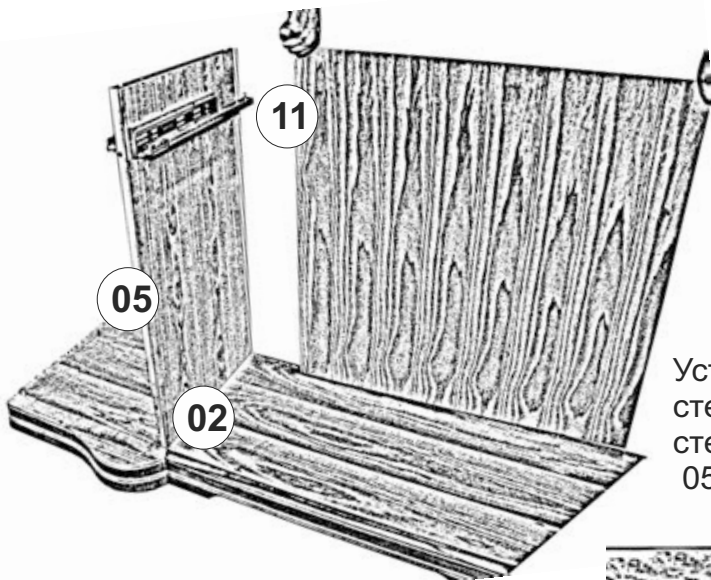

Установить заднюю стенку 11 в пазы стенки вертикальной 05 и цоколя 02.

На планку 07 по наковкам установить 2 магнитных защелки и закрепить отверткой на шурупы. В каждую кромки детали 07 установить по одному шканту.

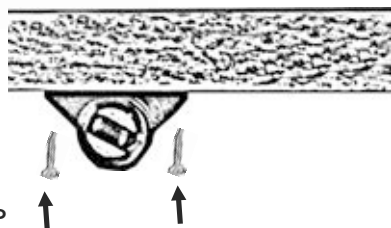

Крепить планку 07 к стенке вертикальной 05 отверткой на евровинт.

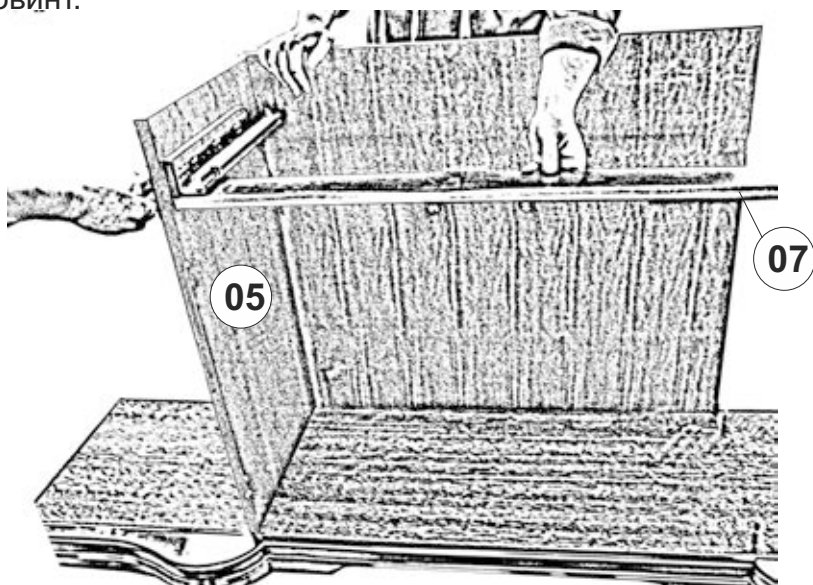

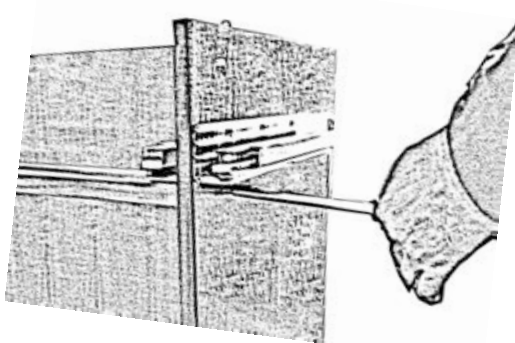
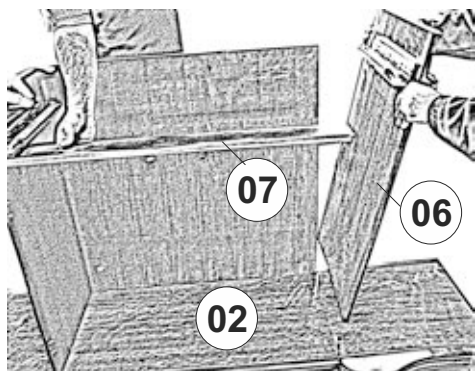

Установить стенку вертикальную 06 на соединительные винты цоколя 02 и шкант планки 07. Зафиксировать стенку 06 на эксцентриковую стяжку, а планку на евровинт при помощи отвертки.

Монтаж левой части комода .

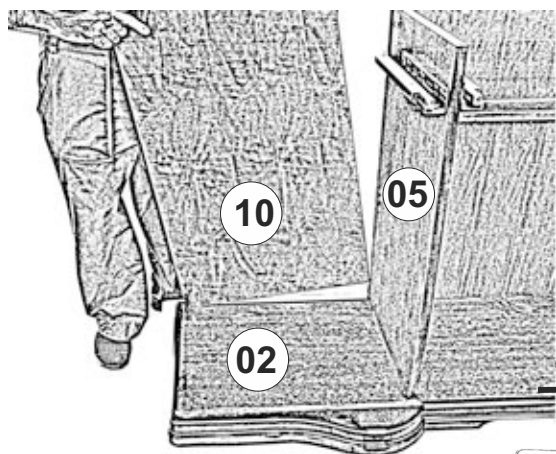

В пазы стенки вертикальной 05 и цоколя 02 установить заднюю стенку 10.

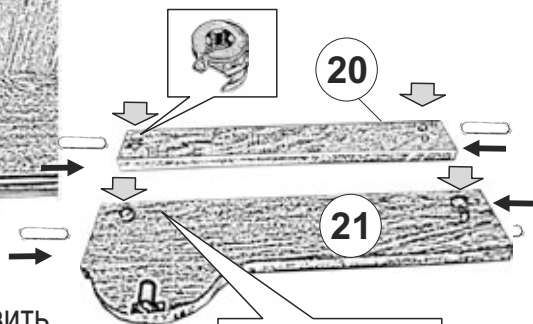

В кромку планок 20 и 21 установить шканты. В пазы этих деталей установить эксцентрики.

В пазы планки 21 по имеющимся наколам на шурупы установить магнитную защелку.

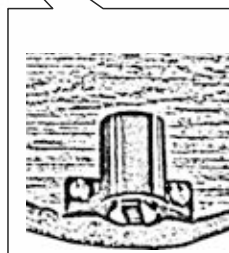

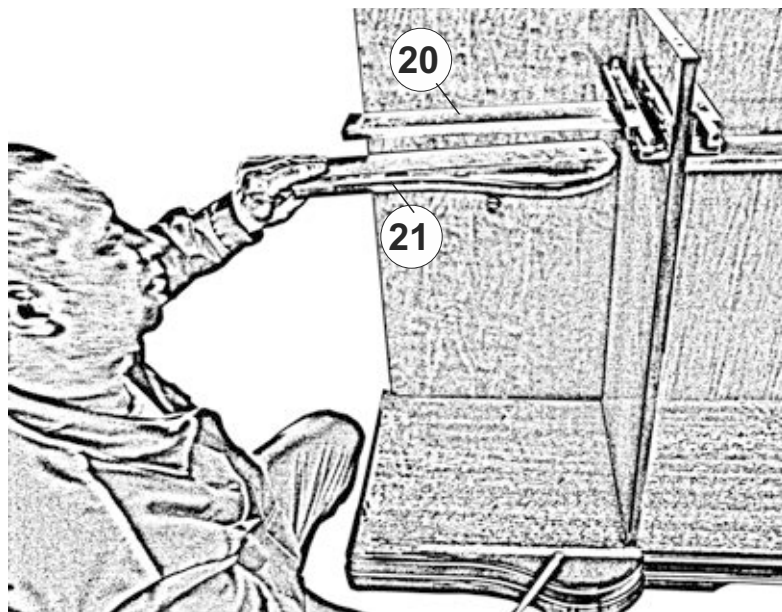

На винты стенки вертикальной 05 установить планки 20 и 21.
Закрепить на эксцентрики.

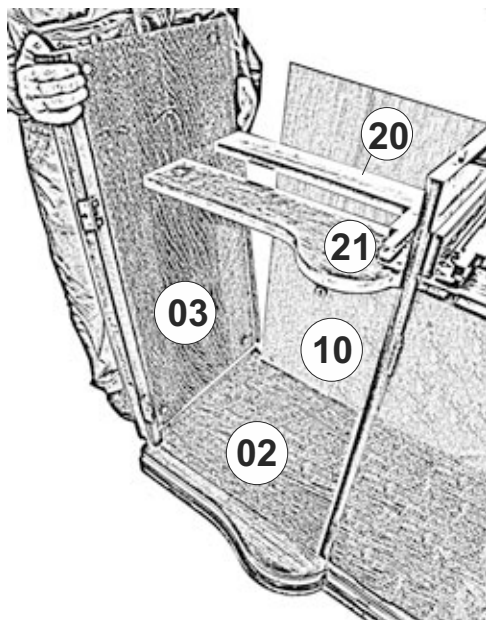

На винты цоколя 02 установить стенку вертикальную 03, совместив винты соединительные на стенке 03 с отверстиями на краях планок 20 и 21. Стенка задняя 10 должна плотно войти в пазы цоколя и стенки 03. Закрепить детали на эксцентрики.

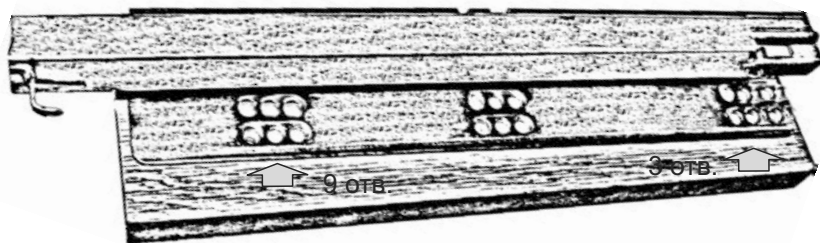

Установить направляющую на планку 19, как показано на рисунке. Совместить 2 и 11 отверстия ряда отверстий на механизме с отверстиями на накладке стенки вертикальной. Вставить винты в отверстия и завернуть их при помощи отвертки.

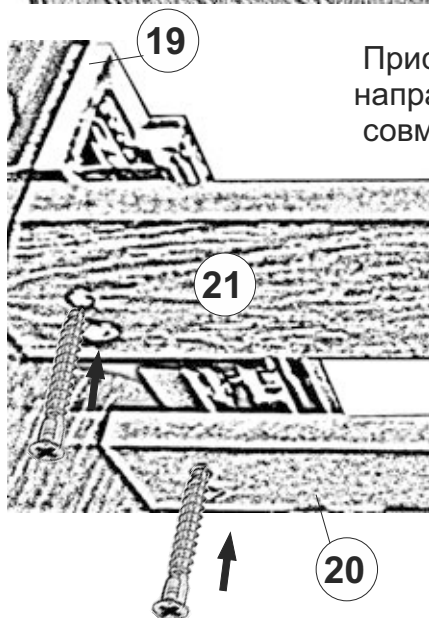
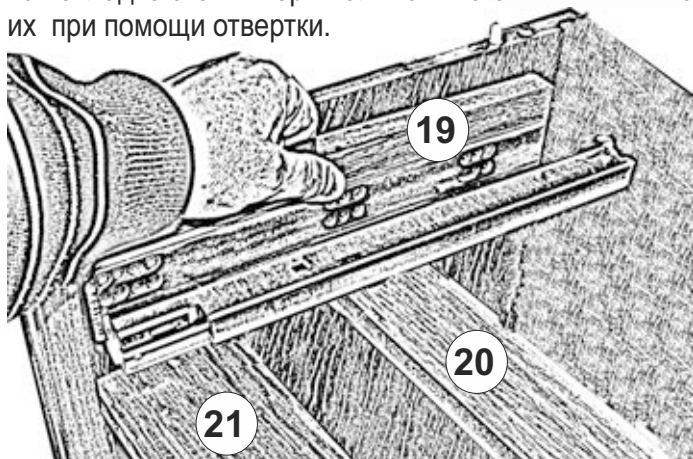

Приставить планку 19, оборудованную направляющей, к планкам 20 и 21, совместив отверстиями. Крепить планку 19 к планкам 20 и 21 снизу на евровинты.

**Монтаж правой части
комода аналогичен.**



Установить на крышку 01 соединительные винты и зафиксировать отверткой.

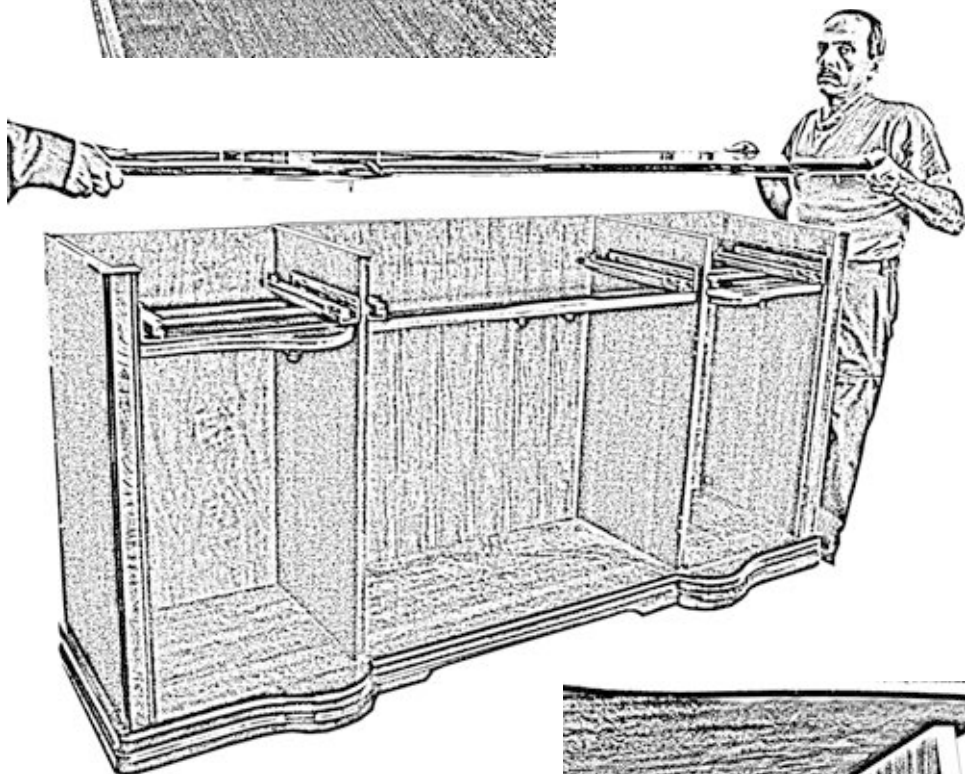

Установить крышку 01 соединительными винтами на стенки вертикальные 03,04,05 и 06. Зафиксировать эксцентриками .

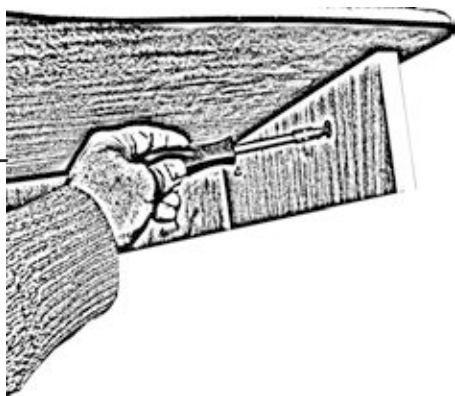



В проемы установить полки.

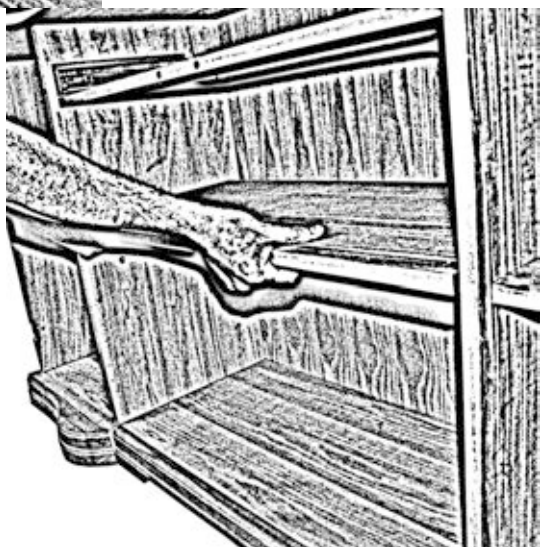

Сборка ящика.

Установить соединительные винты в переднюю стенку 28.01(37.01) и зафиксировать их при помощи отвертки В отверстия передней стенки 28.01(37.01) и задней стенки 28.04 вставить шканты.

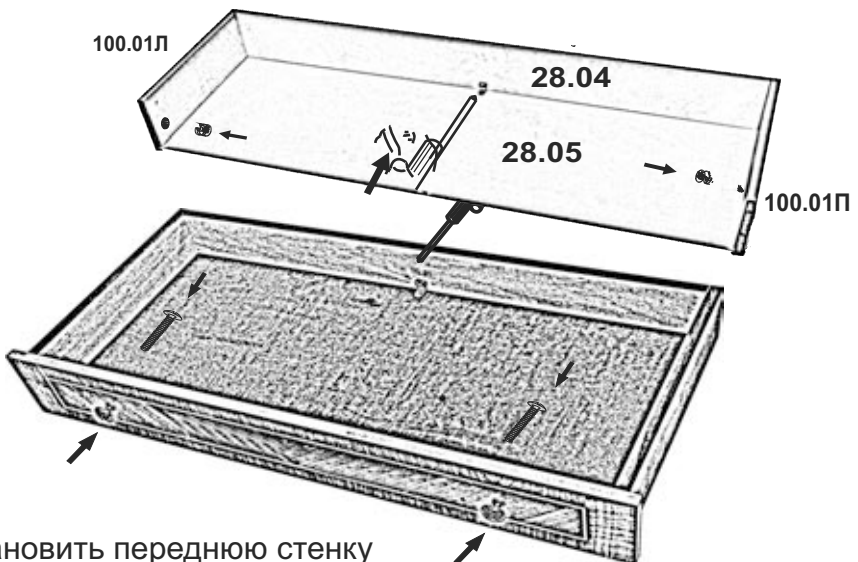
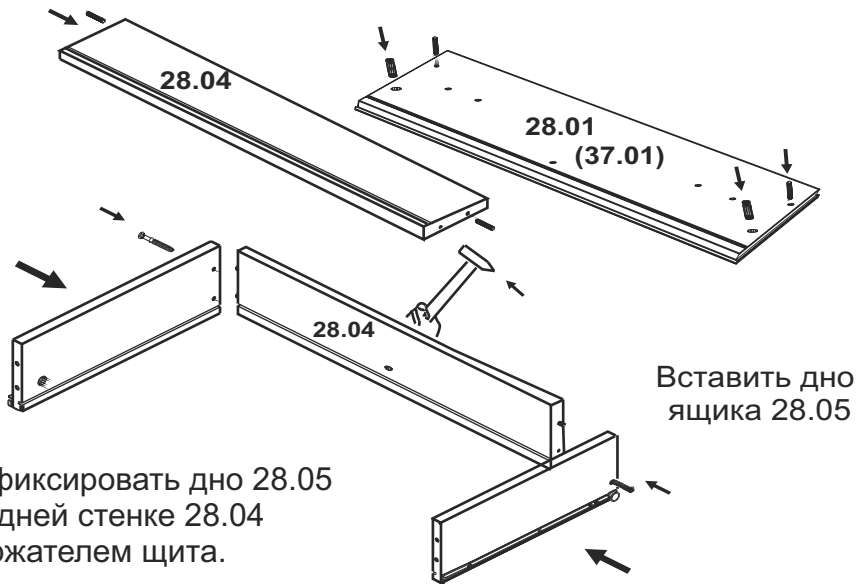

Установить переднюю стенку ящика, закрепив ее к боковым стенкам на эксцентриковую стяжку. Установить ручки на винты при помощи отвертки. При необходимости подложить металлическую шайбу.

Установка ящика на шариковые направляющие

Для установки ящика нужно:

1. Выдвинуть направляющие элементы.
2. Установить ящик на направляющие элементы и совместить опорные крючки с отверстиями в задней стенке ящика.
3. Прижать ящик к направляющим до щелчка, обеспечив фиксацию ящика относительно направляющих, совместив отверстия на боковых стенках ящика с штырями на направляющих.
4. Для регулировки положения ящика по высоте необходимо отжать фиксаторы, слегка приподнять ящик с направляющей и покрутить регулировочный ролик влево - вправо. Вернуть ящик в исходное положение до щелчка.

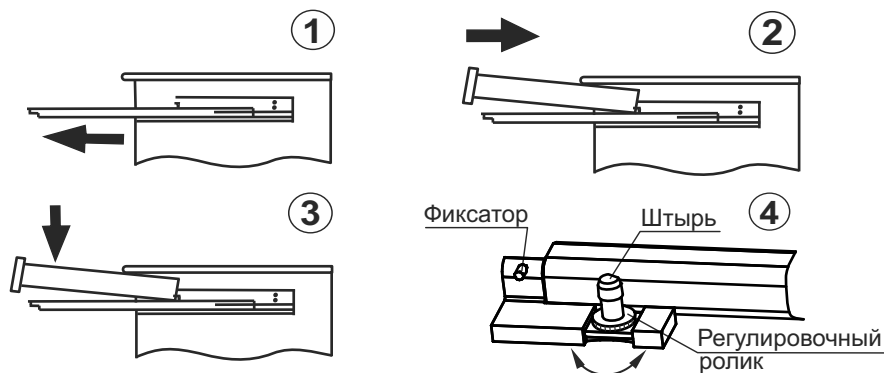

Для удаления ящика необходимо:

1. Выдвинуть ящик.
2. Приподнять ящик вверх, сняв его с защелок.
3. Удалить ящик.

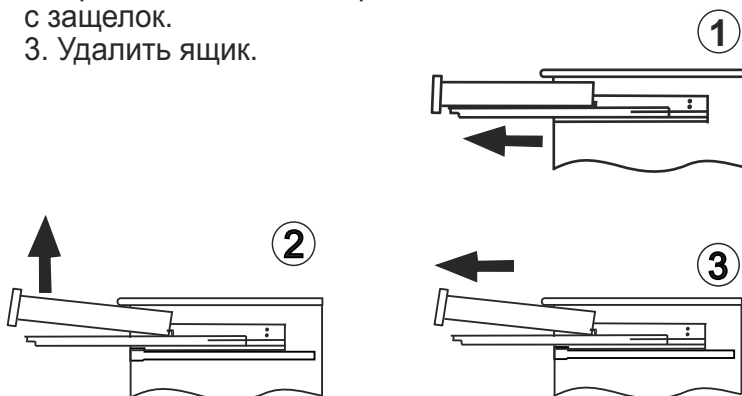

Порядок установки дверей.

Навеску дверей производить вдвоем!!!

Приставить гнуклееную дверь к оборудованной карточными петлями колонке винтом к прорези в петле. Совместить отверстия на петлях с отверстиями в кромке двери. В гайки, через отверстия в петлях и кромки двери, вставить винты (рис.1)

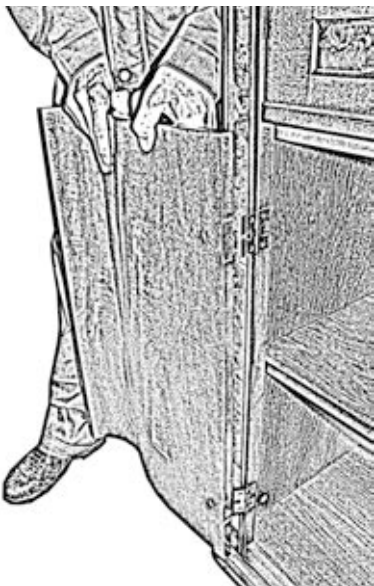

(рис 1)

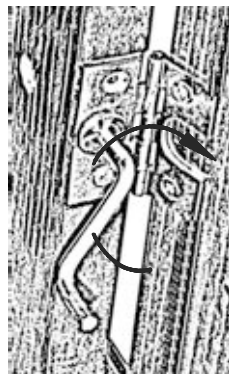

(рис 2)

Винтом крепить дверь 31 (32) к колонке стенки вертикальной 03(04) при помощи ключа. (рис 2)

Аналогично крепить правую дверь.

Приставить дверь к оборудованной карточными петлями вертикальной стенке. Винты вставить в прорезь на петлях. Ключом на винты прикрепить дверь к вертикальной стенке.

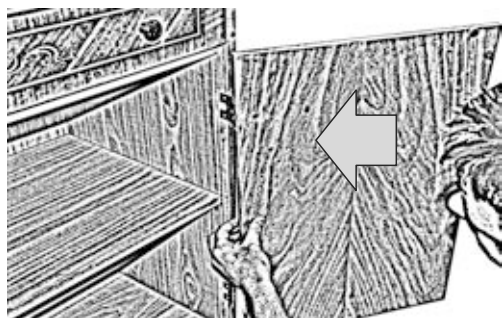

Аналогично крепить левую дверь.

Ослабить винт на 1-2 оборота. Выровнять зазоры между дверью и цоколем с крышкой (дверью и передней стенкой ящика с цоколем.. Винтом закрепить дверь при помощи ключа с таким усилием, чтобы не допустить деформации декоративной петли. В противном случае возможно возникновение скрипа вследствие изгиба оси вращения петли. (рис 4)

После выравнивания зафиксировать положение фасада шурупами 3x13, (рис 1) предварительно просверлив отверстия в месте установки шурупа сверлом D=2 мм на глубину 8 мм.(рис 2)

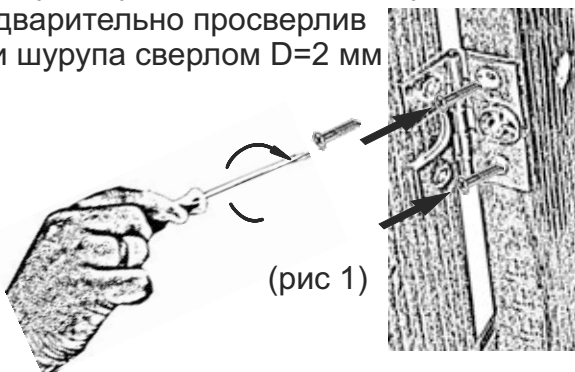
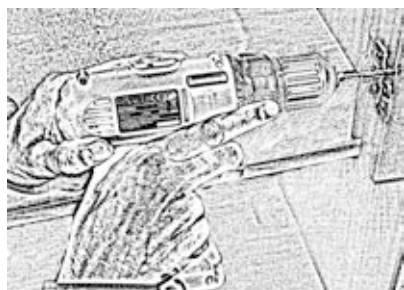

(рис 2)

(рис 1)

Ось вращения
петли

Правильно

Не правильно

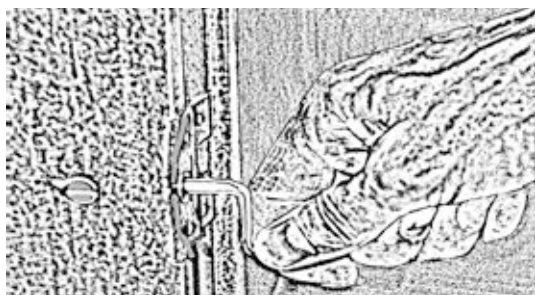
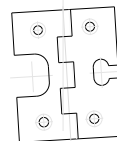
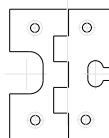
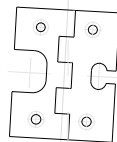
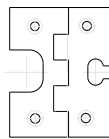
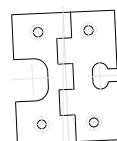
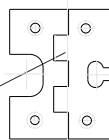

(рис 4)

(рис 3)

Одна из причин возникновения скрипа петель:

1. Несовпадение осей вращения. (рис 3)
2. Деформация петель в следствие изгиба оси вращения из-за чрезмерного затягивания винта при креплении двери. (рис 4)

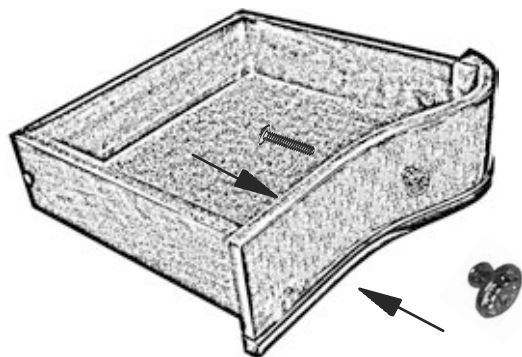
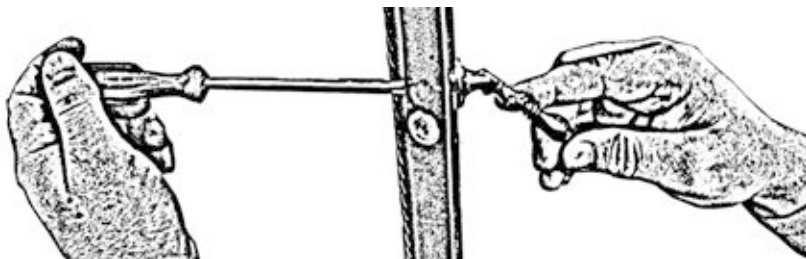

На гнутые и прямые двери на винты с помощью отвертки установить на винт 4x22 (4x25) ручки-капли. На переднюю стенку ящика на винт 4x25(4x30) установить ручки-кнопки. При необходимости подложить шайбы.

По имеющимся наколам в дверях и планке при помощи саморезов отверткой крепить декоративные цепочки. Если в процессе эксплуатации прямые двери будут задевать гнутые двери то необходимо перенести на 1-2 сантиметра вглубь комода крепление цепочки.

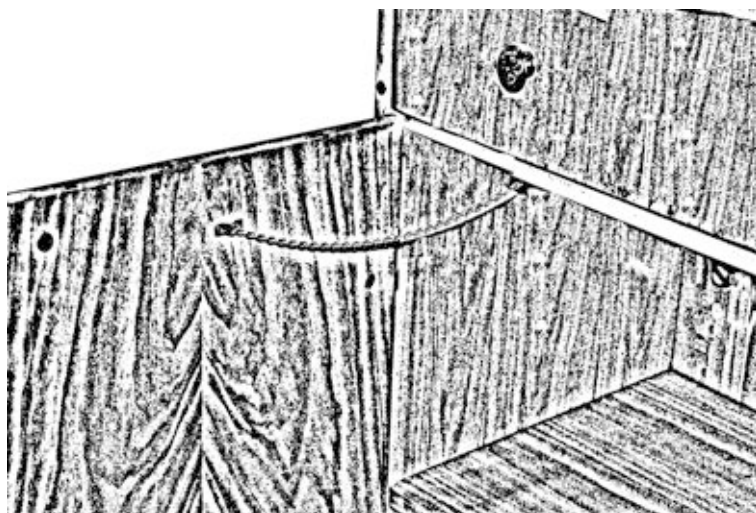

Дополнительные сведения:

*Продукция изготовлена в соответствии с
ГОСТ 16371-2014 ГОСТ 19917-2014*

Декларация о соответствии РОСС RU. АЯ14.В. 1569/19.

Срок действия с 27.02.2019 по 26.02.2024.

*Орган по сертификации рег. № РОСС RU.0001.10АЯ14 ПРОДУКЦИИ И
УСЛУГ АВТОНОМНОЙ НЕКОММЕРЧЕСКОЙ ОРГАНИЗАЦИИ "ЧЕЛЯБИНСКИЙ
ЦЕНТР СЕРТИФИКАЦИИ" г. Челябинск*

Применяемые материалы:

Щитовые детали изделия изготовлены из сертифицированных плитных материалов, разрешенных к производству на основании гигиенического сертификата и облицованных различными декоративными облицовочными материалами. Колонки, брусковые детали цоколей и карнизов изготовлены из древесных материалов. Донья ящичков изготавливаются из панелей отделочных на основе плит ХДФ. Детали отделаны полиэфирными или акриловыми лаками.

Эксплуатация и уход за товаром

Благодарим Вас за покупку и искренне надеемся, что она долгое время будет доставлять Вам только удовольствие. Однако, во избежание проблем, способных омрачить радость покупки, убедительно просим Вас ознакомиться настоящей Информацией для потребителей и следовать её рекомендациям: Не рекомендуется производить самостоятельно доставку, сборку, ремонт или «усовершенствование» мебельных изделий, так как недостатки мебельных изделий, ставшие следствием таких действий, не подлежат устранению в порядке гарантии. При получении товара не пренебрегайте проверкой приобретенной мебели на предмет ее комплектности и внешних качественных признаков.

Проверку рекомендуется осуществлять путем их осмотра с расстояния не менее 0.5м. Помните, что принятие мебели без указания на недостатки мебельных изделий, которые могли быть установлены при обычном способе приемки (явные недостатки), лишают права покупателя в дальнейшем на них ссылаться. Не является недостатком (дефектом) товара наличие в его элементах особенностей, обусловленных стилистической идеей производителя исходных материалов или природным происхождением исходных материалов, в частности: несущественных отличий фактуры и (или) оттенков массива дерева, натурального шпона, натурального камня и т.п.

На деревянных и (или) шпонированных элементах мебели допускаются пороки древесины на лицевых поверхностях по ГОСТ 16371: сучки светлые и темные и прочие до 15 мм; свилеватость, глазки, кармашки длиной не более 20 мм, шириной 1.5 мм, глубиной 3 мм. Морщины на облицовочном материале мягких элементов, возникающие после снятия нагрузок и исчезающие после разглаживания (рукой), также не являются дефектом. Срок, в течение которого мебель сохраняет красоту и исправность, значительно зависит от условий ее эксплуатации. Изделие должно эксплуатироваться согласно назначению конструкции. Придерживаясь некоторых простых правил, вы сможете поддержать всегда в наилучшем состоянии все элементы вашей мебели.

Климатические характеристики и условия окружающей среды. Очень важно понять, насколько климатические характеристики и условия окружающей среды могут повлиять на внешний вид и качественные характеристики мебели. Так как мебельные изделия чувствительны к свету, влажности, сухости, теплу и холоду, рекомендуется избегать продолжительности воздействия одного или нескольких этих условий, так как это вызывает ускоренное старение лакокрасочного покрытия, коробление и деформацию деревянных элементов мебели, старение материала обивки.

Свет. Не допускайте прямого воздействия солнечных лучей на мебельные изделия. Продолжительное прямое воздействие света на некоторые участки может вызвать понижение их хроматических характеристик по сравнению с другими участками, которые меньше подвергались излучению. В случае замены и/или добавления компонентов в различные моменты времени может возникнуть цветовое различие элементов, составляющих мебель. Данное различие, которое станет менее заметным с течением времени, является совершенно естественным и поэтому не может считаться признаком низкого качества мебельного изделия.

Температура. Высокое значение тепла и холода, а также внезапные перепады температуры могут серьезно повредить мебельное изделие или его части. Мебельные изделия не должны быть расположены ближе 1 м от источников тепла. Рекомендуемая температура воздуха при хранении и (или) эксплуатации +10°С...+25°С. Не допускайте попадания на мебельные изделия горячих предметов (утюги, посуда с кипятком и т.п.) или продолжительного воздействия вызывающих нагревание излучений (свет мощных ламп, незранированные микроволновые излучатели и т.п.). Не устанавливайте мебель ближе чем на 0,5 м от радиаторов отопления.

Влажность. Рекомендуемая относительная влажность местонахождения мебельного изделия 60%-70%. Не следует поддерживать в течение продолжительного времени условия крайней влажности или сухости в помещении, а тем более - их периодической смены. С течением времени такие условия могут повлиять на целостность мебельных изделий или их элементов. Тем не менее, если вы создали такие условия, то рекомендуется часто проветривать помещения и, по мере возможности, пользоваться осушителями или увлажнителями воздуха для нормализации влажности. Всегда содержите мебель в полной сухости.

Поверхности деталей мебели следует протирать сухой мягкой тканью (фланель, сукно, плюш, миткаль). Рекомендуется очистить любую часть мебели как можно скорее после того, как она испачкалась. Если вы оставляете загрязнение на некоторое время, то заметно повышается опасность образования разводов, пятен и повреждения мебельных изделий и их частей. В случае стойких загрязнений рекомендуется использовать специальные очистители, которые в настоящее время представлены в достаточно широком ассортименте и, помимо надлежащих очищающих качеств, обладают полирующими, защитными, консервирующими, ароматизирующими и иными полезными свойствами. В этом случае необходимо следовать инструкциям производителей очистителей о порядке и области (для каких поверхностей и материалов предназначены) их применения.

По завершении любой чистки необходимо высушить (насухо протереть) все части, которые подверглись чистке. Особое внимание следует обратить на внутренние и мало вентилируемые части, на оконечности и на точки соединения. Помните, что нельзя использовать для чистки ткани, губки или перчатки, пропитанные продуктами, которые не должны вступать в контакт с очищаемыми материалами.

Агрессивные среды и абразивные материалы. Следует помнить, что все поверхности со временем могут менять внешний вид не только в зависимости от климатических характеристик и условий окружающей среды, но и от того, как за ними ухаживал владелец. При уходе за декоративными и рабочими покрытиями должны применяться средства, соответствующие характеру материала покрытия.

Выбирая средства по уходу необходимо ознакомиться с аннотацией и убедиться, что оно не содержит агрессивных и абразивных веществ. Ни в коем случае не допускайте воздействия на мебельные изделия агрессивных жидкостей (кислот, щелочей, масел, растворителей и т.п.), содержащих такие жидкости продуктов или их паров. Подобные вещества и соединения являются химически активными - реакция с ними повлечет негативные последствия для вашего имущества и даже здоровья. Всегда пробуйте средство сначала на небольшом участке, чтобы удостовериться в совместимости с обрабатываемой поверхностью. Также стоит помнить, что некоторые специфические моющие (чистящие) составы могут содержать высокую концентрацию агрессивных химических веществ и (или) абразивные составы.

Применение подобных моющих средств недопустимо! Категорически недопустимо применение твердых приспособлений (скрепки, губки с рабочим покрытием из пластикового или металлического волокнообразного материала) при уходе. Не проводите по поверхности мебели и не ударяйте их острыми (режущими) или тяжелыми твердыми предметами. Необходимо беречь поверхность мебели от механических повреждений. Так как их ремонт в домашних условиях зачастую невозможен.

Проветривание. Как и всё новое, новая мебель имеет остаточный запах материалов, который не является дефектом и не опасен для здорового организма, что подтверждается Протоколами лабораторных испытаний ФБУЗ «Центра гигиены и эпидемиологии». Регулярное проветривание помещений устраняет наличие остаточного запаха через некоторое время после начала эксплуатации.

Стеклопанные поверхности. Прежде всего, следует помнить, что стеклопанные поверхности являются хрупкими и поэтому могут разбиться в случае удара. Не проводите по поверхностям и не ударяйте их тяжелыми твердыми предметами. Для чистки используйте специальные средства для стекол, избегая попадания вещества на лакированные поверхности. Не следует использовать средства, обладающие абразивными свойствами, а также губки с покрытиями из металлического волокнообразного или стружечного материала при чистке.

Особенности эксплуатации мебели для сидения и лежания. Во избежание поломок при эксплуатации, рекомендуется головную спинку кровати прислонять к стене или иной плоской вертикальной опоре. Во избежание несчастных случаев и повреждений купленной вами мебели не разрешается вставать ногами на изделия, прыгать на кровати. Использовать головную спинку в качестве опоры при сидении/лежании. Для удаления загрязнений пользуйтесь услугами специальных химчисток. Помните: нет ни одного вида обивочной ткани (съёмного покрытия), которое можно было стирать. Следовательно, в этой мебели использование воды для устранения загрязнений должно быть ограничено. Для удаления пыли и поддержания в надлежащем состоянии ткань можно обрабатывать пылесосом. Пыль может быть также успешно удалена при помощи ткани, губки или мягкой щетки.

Особенности эксплуатации корпусной мебели. Все тяжести следует размещать внутри шкафов таким образом, чтобы добиться равномерного распределения нагрузки по всей имеющейся площади и обеспечить необходимое равновесие скользящих частей. Вещи на полках рекомендуется размещать по принципу: наиболее тяжелые - ближе к краям (опорам), более легкие - ближе к центру. Высокие элементы (колонны, многоярусные шкафы и т.д.) рекомендуется больше нагружать в нижних секциях для обеспечения лучшей устойчивости этих элементов. При эксплуатации корпусной мебели не допускается статическая вертикальная нагрузка (в особенности с приложением усилия к одной точке): на дно ящиков (полу ящиков) - более 5 кг, на полки (шкафов, стеллажей) - более 10 кг. Нормальное усилие открытия дверей - до 3 кг; усилие выдвижения ящиков (полу ящиков) - до 5кг.

Полезная профилактика: После определенного периода эксплуатации может случиться, что некоторые механические части (петли, замки и т.п.) утрачивают оптимальную регулировку и смазку, выполненные во время сборки мебельного изделия. Подобные явления могут выражаться в скрипе, затруднении открывания дверей или выдвижения ящиков, механизмов раскладывания диванов и т.п. Поэтому при эксплуатации бытовой мебели не следует прилагать чрезмерные усилия для открывания дверей, выдвижных ящиков и других подвижных частей. Их надлежащая работа обеспечивается путем своевременной регулировки петель либо смазки направляющих реек парафином или аналогичным по своим качествам средством. При ослаблении узлов резьбовых соединений необходимо их периодически подтягивать. Несоблюдение вышеизложенных условий и рекомендаций, повлекшее возникновение недостатков мебельного изделия, является основанием утраты права на гарантийное обслуживание.

ГАРАНТИИ ИЗГОТОВИТЕЛЯ

Предприятие-изготовитель гарантирует соответствие мебели требованиям ГОСТ 16371-2014 при соблюдении условий транспортирования, хранения, сборки и эксплуатации в течение 24 месяцев. Срок службы изделия - 10 лет. С претензиями по комплектации и качеству деталей и фурнитуры обращаться в отдел технического контроля предприятия-изготовителя **e-mail: 2010otkmmf@mail.ru т. +7 (3513) 524048** или в магазин, где приобреталась мебель. Для быстрейшего рассмотрения претензии желательно при себе иметь ярлыки (этикетки с номером пакета, номером партии, личной карточкой комплектовщика-упаковщика) с пакета, в котором обнаружен дефект или некомплект деталей (фурнитуры) и № набора. Изготовитель снимает с себя ответственность по ремонту и обслуживанию изделия в течении установленного срока службы при эксплуатации изделия не по назначению.

Замена деталей и узлов с механическими повреждениями (бой, сколы, царапины), возникшими в процессе сборки или транспортировки самовывозом, производится за дополнительную оплату.

Дополнительную информацию о торговых представительствах узнавайте у представителей ЗАО "Миассмебель" или на сайте **www.miassmobili.com**